

Mechanical Drawings BLO-Line® 42" (1066.8 mm)

Revision 2.0
04/ 2022



Copying of this document and giving to others and the use or communication of the contents thereof are forbidden without express authority. Offenders are liable to the payment of damages. All rights are reserved in the event of the grant of a patent or registration of utility model or design.

Die Weitergabe sowie Vervielfältigung dieser Unterlagen und Mitteilung ihres Inhalts ist nicht gestattet, soweit nicht ausdrücklich zugestanden. Zuwiderhandlungen verpflichten zu Schadenersatz. Alle Rechte für den Fall der Patentverletzung oder GMI-Entragung vorbehalten.

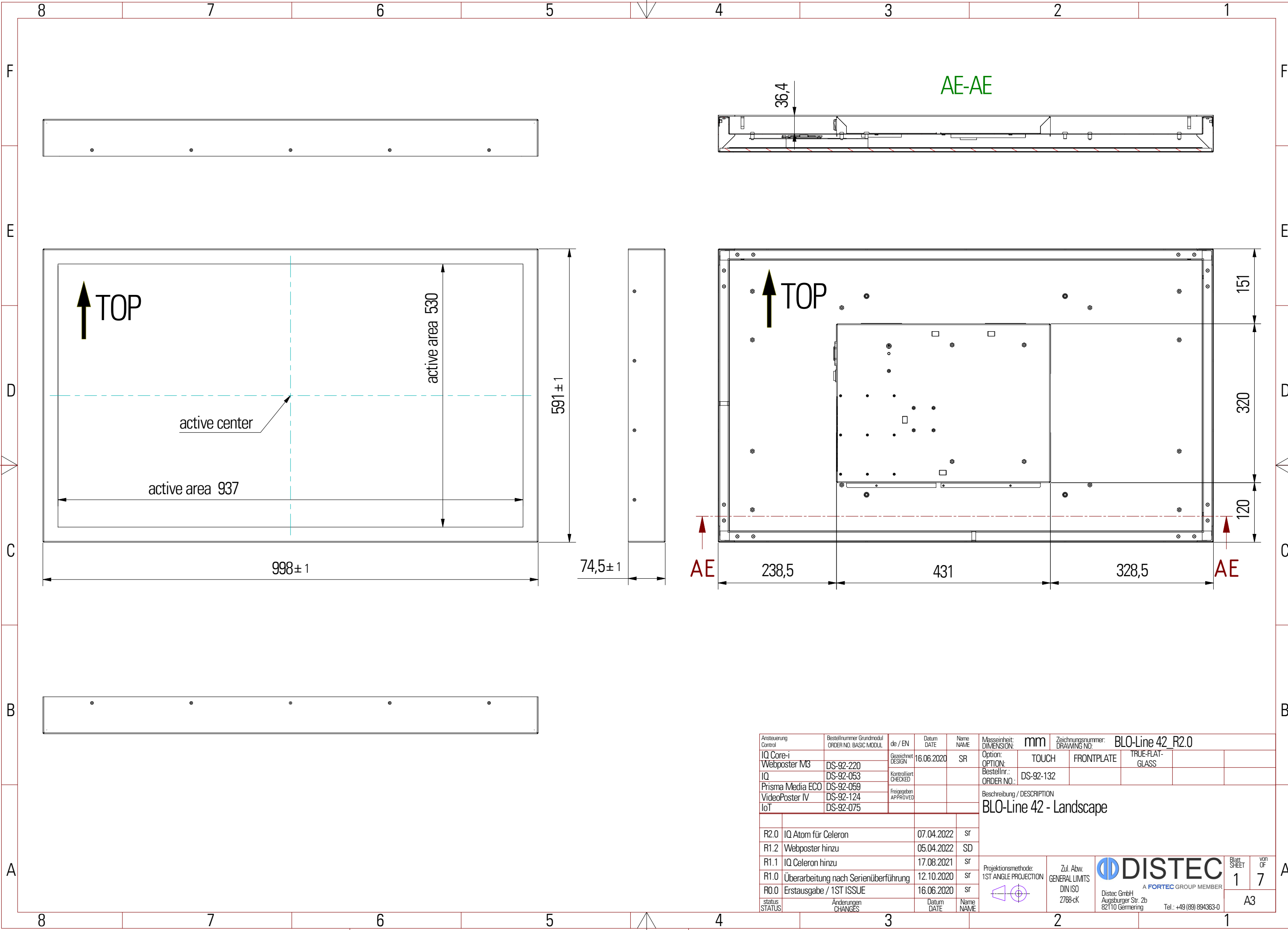

Ansteuerung Control	Bestellnummer Grundmodul ORDER NO. BASIC MODUL	de / EN	Datum DATE	Name NAME	Masseinheit: DIMENSION:	mm	Zeichnungsnummer: DRAWING NO.	BLO-Line 42_R2.0		
IQ Core-i		Gesichert DESIGN	16.06.2020	SR	Option:	TOUCH	FRONTPLATE	TRUE-FLAT-GLASS		
Webposter M3	DS-92-220	Kontrolliert CHECKED			Bestellnr.:	DS-92-132				
IQ	DS-92-053	Freigegeben APPROVED			ORDER NO.:					
Prisma Media ECO	DS-92-059				Beschreibung / DESCRIPTION					
VideoPoster IV	DS-92-124				BLO-Line 42 - Landscape					
IoT	DS-92-075									
R2.0	IQ Atom für Celeron		07.04.2022	SR						
R1.2	Webposter hinzu		05.04.2022	SD						
R1.1	IQ Celeron hinzu		17.08.2021	SR						
R1.0	Überarbeitung nach Serienüberführung		12.10.2020	SR						
R0.0	Erstausgabe / 1ST ISSUE		16.06.2020	SR						
status STATUS	Änderungen CHANGES		Datum DATE	Name NAME	Projektionsmethode: 1ST ANGLE PROJECTION	Zul. Abw. GENERAL LIMITS DIN ISO 2768-cK	DISTEC A FORTEC GROUP MEMBER		Blatt SHEET	von OF
									1	7
									A3	
									Distec GmbH Augsburger Str. 2b 82110 Germering Tel.: +49 (89) 894363-0	

WALLMOUNT

B-B

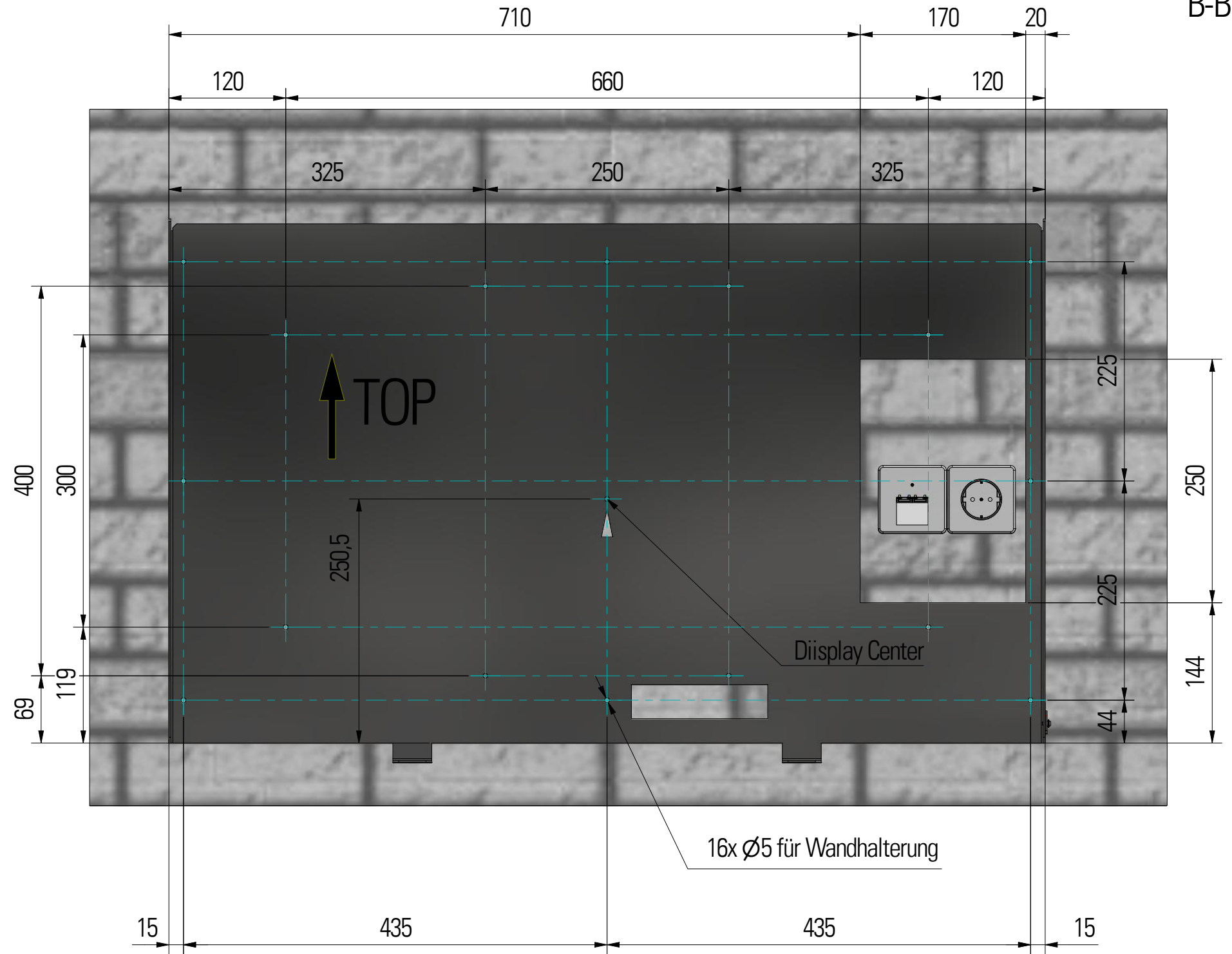
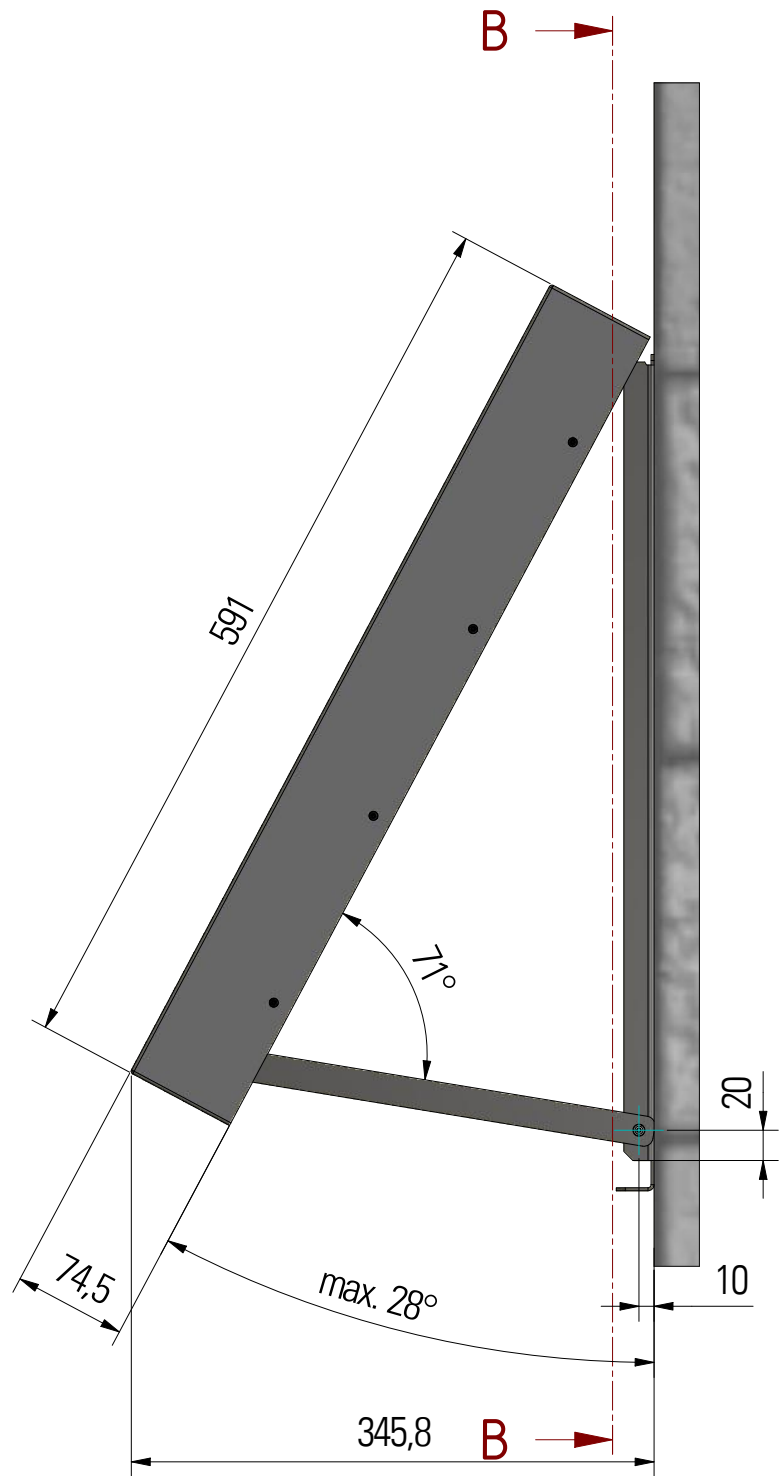

Copying of this document and giving to others and the use or communication of the contents thereof are forbidden without express authority. Offenders are liable to the payment of damages. All rights are reserved in the event of the grant of a patent or registration of utility model or design.

Die Weitergabe sowie Vervielfältigung dieser Unterlagen und Mitteilung ihres Inhalts ist nicht gestattet, soweit nicht ausdrücklich zugestanden. Zuwiderhandlungen verpflichten zu Schadenersatz. Alle Rechte für den Fall der Patentverletzung oder GMI-Entragung vorbehalten.

Ansteuerung Control	Bestellnummer Grundmodul ORDER NO. BASIC MODUL	de / EN	Datum DATE	Name NAME	Masseinheit: DIMENSION:	mm	Zeichnungsnummer: DRAWING NO.	BLO-Line 42_R2.0			
IQ Core-i Webposter M3	DS-92-220	Gesichtet DESIGN	16.06.2020	SR	Option: OPTION:	TOUCH	FRONTPLATE	TRUE-FLAT- GLASS			
IQ	DS-92-053	Kontrolliert CHECKED			Bestellnr.: ORDER NO.:	DS-92-132					
Prisma Media ECO	DS-92-059	Freigegeben APPROVED			Beschreibung / DESCRIPTION						
VideoPoster IV	DS-92-124				BLO-Line 42 - Landscape						
IoT	DS-92-075										
R2.0	IQ Atom für Celeron		07.04.2022	SR							
R1.2	Webposter hinzu		05.04.2022	SD							
R1.1	IQ Celeron hinzu		17.08.2021	SR							
R1.0	Überarbeitung nach Serienüberführung		12.10.2020	SR							
R0.0	Erstausgabe / 1ST ISSUE		16.06.2020	SR							
status STATUS	Änderungen CHANGES		Datum DATE	Name NAME	Projektionsmethode: 1ST ANGLE PROJECTION	Zul. Abw. GENERAL LIMITS	DIN ISO 2768-cK	DISTEC <small>A FORTEC GROUP MEMBER</small>		Blatt SHEET	von OF
								Distec GmbH Augsburger Str. 2b 82110 Germering Tel.: +49 (89) 894363-0		2	7
										A3	

Copying of this document and giving to others and the use or communication of the contents thereof are forbidden without express authority. Offenders are liable to the payment of damages. All rights are reserved in the event of the grant of a patent or registration of utility model or design.

Die Weitergabe sowie Vervielfältigung dieser Unterlagen und Mitteilung ihres Inhalts ist nicht gestattet, soweit nicht ausdrücklich zugestanden. Zuwiderhandlungen verpflichten zu Schadenersatz. Alle Rechte für den Fall der Patentverletzung oder GMI-Entragung vorbehalten.

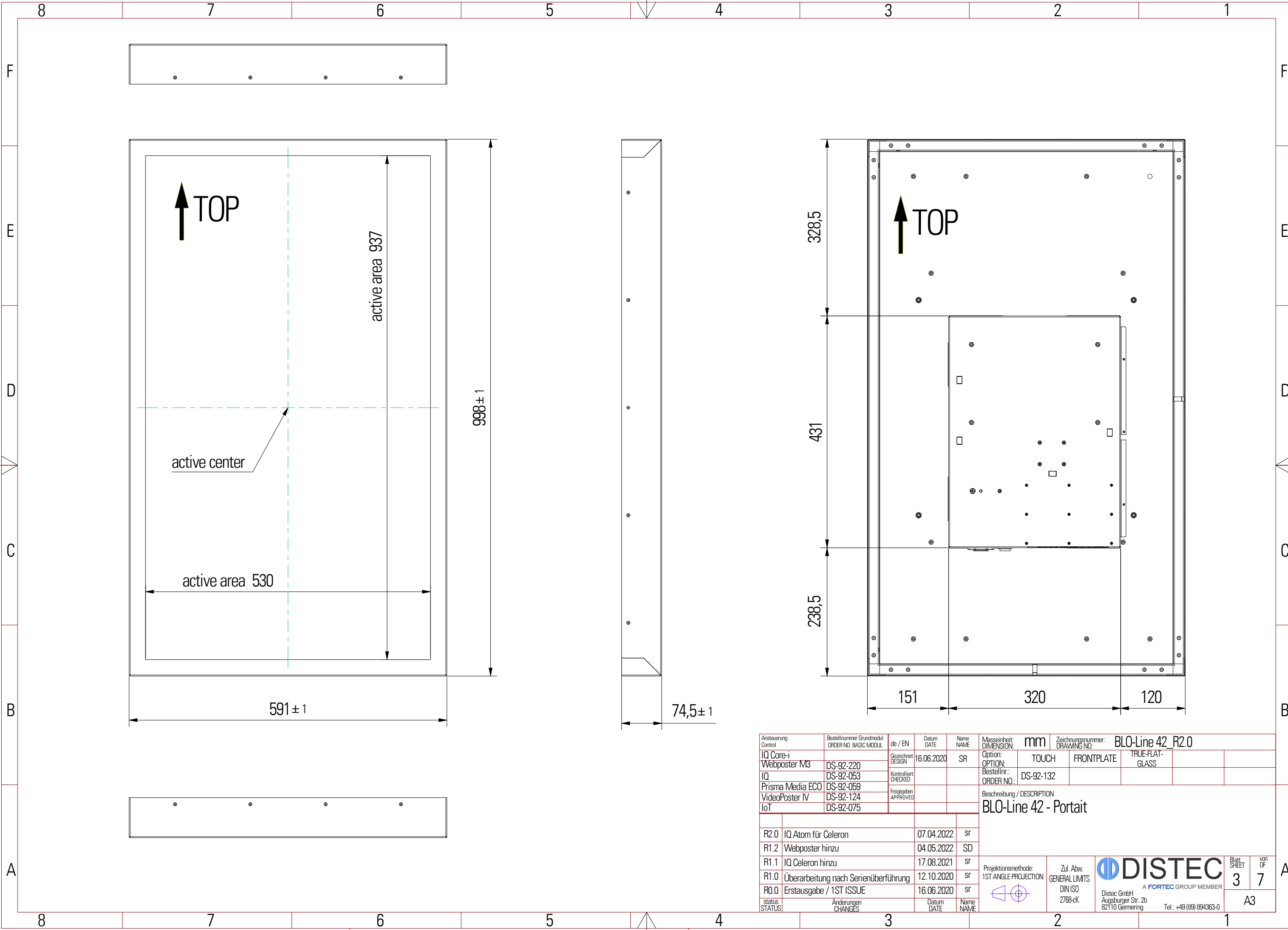

Ansteuerung Control	Bestellnummer Grundmodul ORDER NO. BASIC MODUL	de / EN	Datum DATE	Name NAME	Masseinheit: DIMENSION: mm	Zeichnungsnummer: DRAWING NO. BLO-Line 42_R2.0		
IQ Core-i		Gesichert DESIGN	16.06.2020	SR	Option: TOUCH	FRONTPLATE	TRUE-FLAT-GLASS	
Webposter M3	DS-92-220				Bestellnr.: DS-92-132			
IQ	DS-92-053	Kontrolliert CHECKED			ORDER NO.:			
Prisma Media ECO	DS-92-059				Beschreibung / DESCRIPTION			
VideoPoster IV	DS-92-124	Freigegeben APPROVED			BLO-Line 42 - Portait			
IoT	DS-92-075							
R2.0	IQ Atom für Celeron		07.04.2022	SR				
R1.2	Webposter hinzu		04.05.2022	SD				
R1.1	IQ Celeron hinzu		17.08.2021	SR				
R1.0	Überarbeitung nach Serienüberführung		12.10.2020	SR				
R0.0	Erstausgabe / 1ST ISSUE		16.06.2020	SR				
status STATUS	Änderungen CHANGES		Datum DATE	Name NAME	Projektionsmethode: 1ST ANGLE PROJECTION	Zul. Abw. GENERAL LIMITS DIN ISO 2768-cK	Blatt SHEET 3 von OF 7 Distec GmbH Augsburger Str. 2b 82110 Germering Tel.: +49 (89) 894363-0	

A3

WALLMOUNT

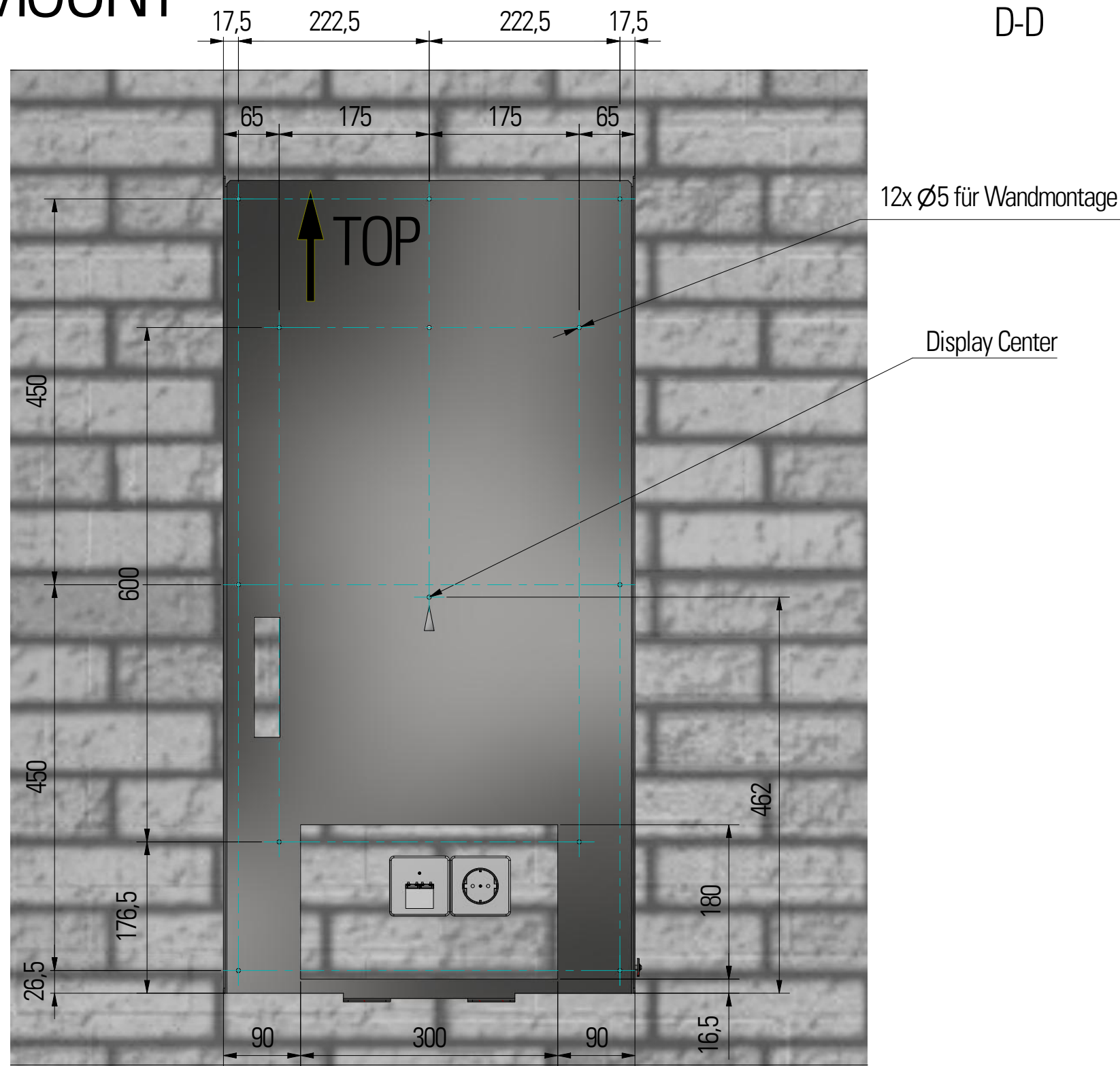
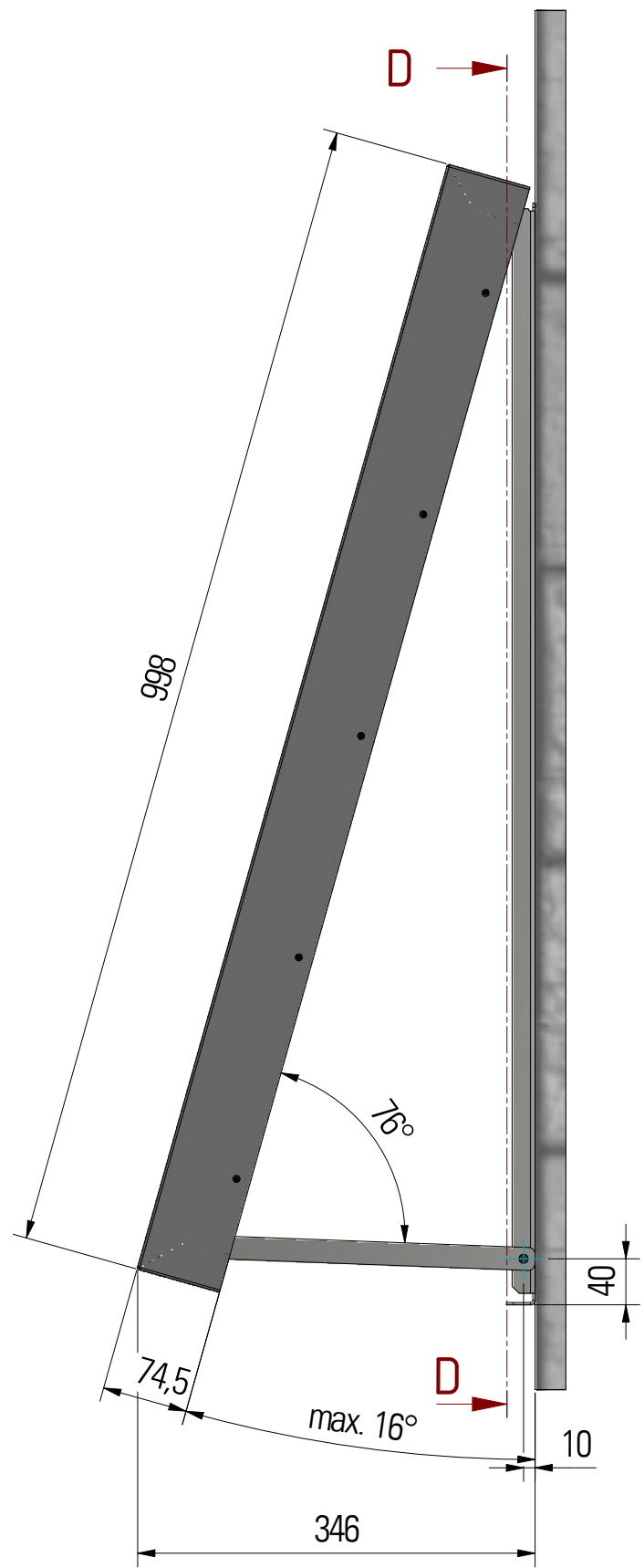

Ansteuerung Control	Bestellnummer Grundmodul ORDER NO. BASIC MODUL	de / EN	Datum DATE	Name NAME	Masseinheit: DIMENSION: mm	Zeichnungsnummer: DRAWING NO. BLO-Line 42_R2.0		
IQ Core-i Webposter M3	DS-92-220	Gesichtet DESIGN	16.06.2020	SR	Option: TOUCH	FRONTPLATE	TRUE-FLAT-GLASS	
IQ	DS-92-053	Kontrolliert CHECKED			Bestellnr.: DS-92-132			
Prisma Media ECO	DS-92-059	Freigegeben APPROVED			ORDER NO.:			
VideoPoster IV	DS-92-124				Beschreibung / DESCRIPTION			
IoT	DS-92-075				BLO-Line 42 - Portrait			
R2.0	IQ Atom für Celeron		07.04.2022	SR				
R1.2	Webposter hinzu		04.05.2022	SD				
R1.1	IQ Celeron hinzu		17.08.2021	SR				
R1.0	Überarbeitung nach Serienüberführung		12.10.2020	SR				
R0.0	Erstausgabe / 1ST ISSUE		16.06.2020	SR				
status STATUS	Änderungen CHANGES		Datum DATE	Name NAME	Projektionsmethode: 1ST ANGLE PROJECTION	Zul. Abw. GENERAL LIMITS DIN ISO 2768-cK	DISTEC <small>A FORTEC GROUP MEMBER</small> Distec GmbH Augsburger Str. 2b 82110 Germering Tel.: +49 (89) 894363-0	
							Blatt SHEET 4	von OF 7
							A3	

Copying of this document and giving to others and the use or communication of the contents thereof are forbidden without express authority. Offenders are liable to the payment of damages. All rights are reserved in the event of the grant of a patent or registration of utility model or design.

Die Weitergabe sowie Vervielfältigung dieser Unterlagen und Mitteilung ihres Inhalts ist nicht gestattet, soweit nicht ausdrücklich zugestanden. Zuwiderhandlungen verpflichten zu Schadenersatz. Alle Rechte für den Fall der Patentverletzung oder GMI-Entragung vorbehalten.

Copying of this document and giving to others and the use or communication of the contents thereof are forbidden without express authority. Offenders are liable to the payment of damages. All rights are reserved in the event of the grant of a patent or registration of utility model or design.

Die Weitergabe sowie Vervielfältigung dieser Unterlagen und Mitteilung ihres Inhalts ist nicht gestattet, soweit nicht ausdrücklich zugestanden. Zuwiderhandlungen verpflichten zu Schadenersatz. Alle Rechte für den Fall der Patentverletzung oder GMI-Eintragung vorbehalten.

Landscape

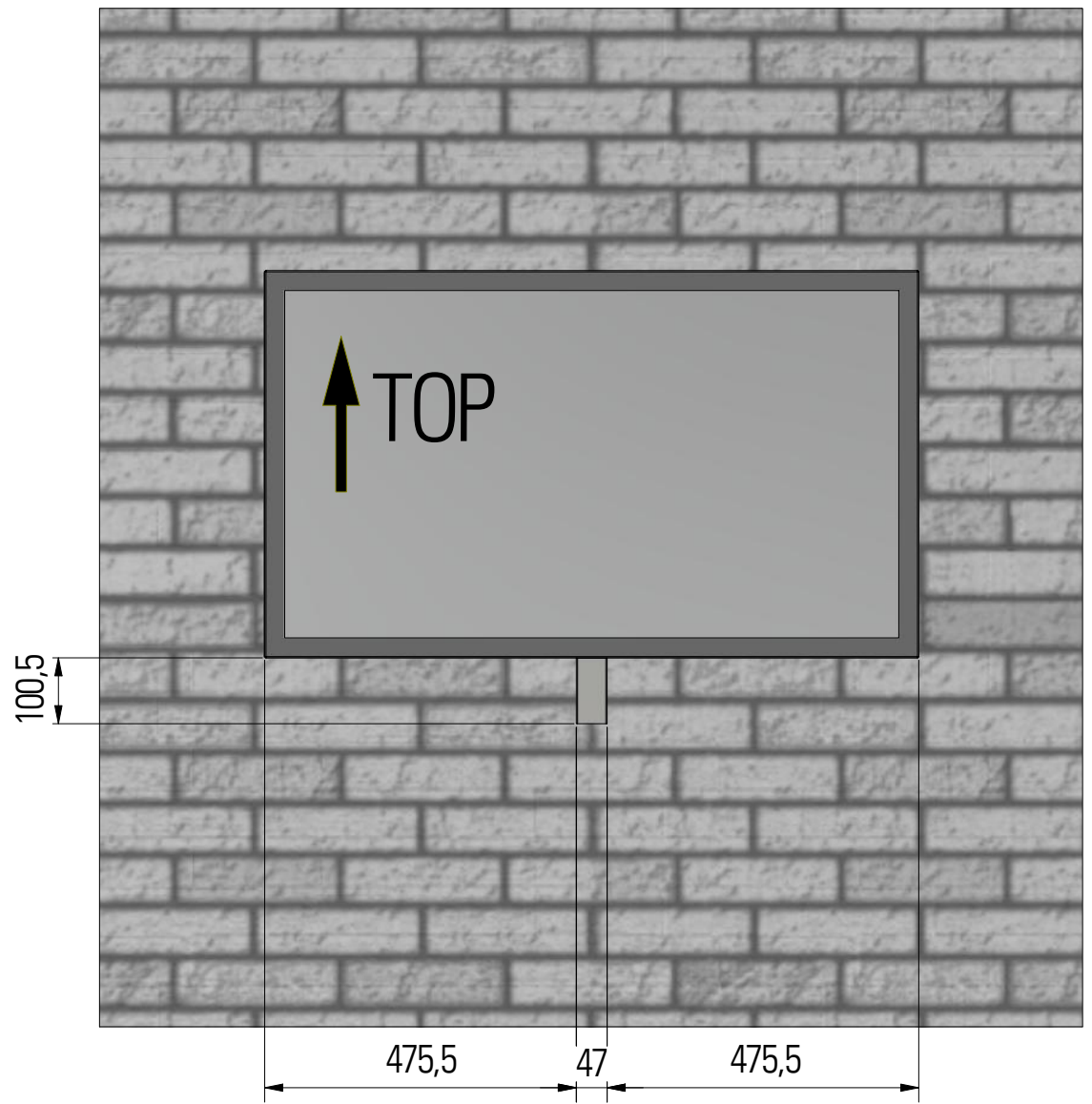

Portrait

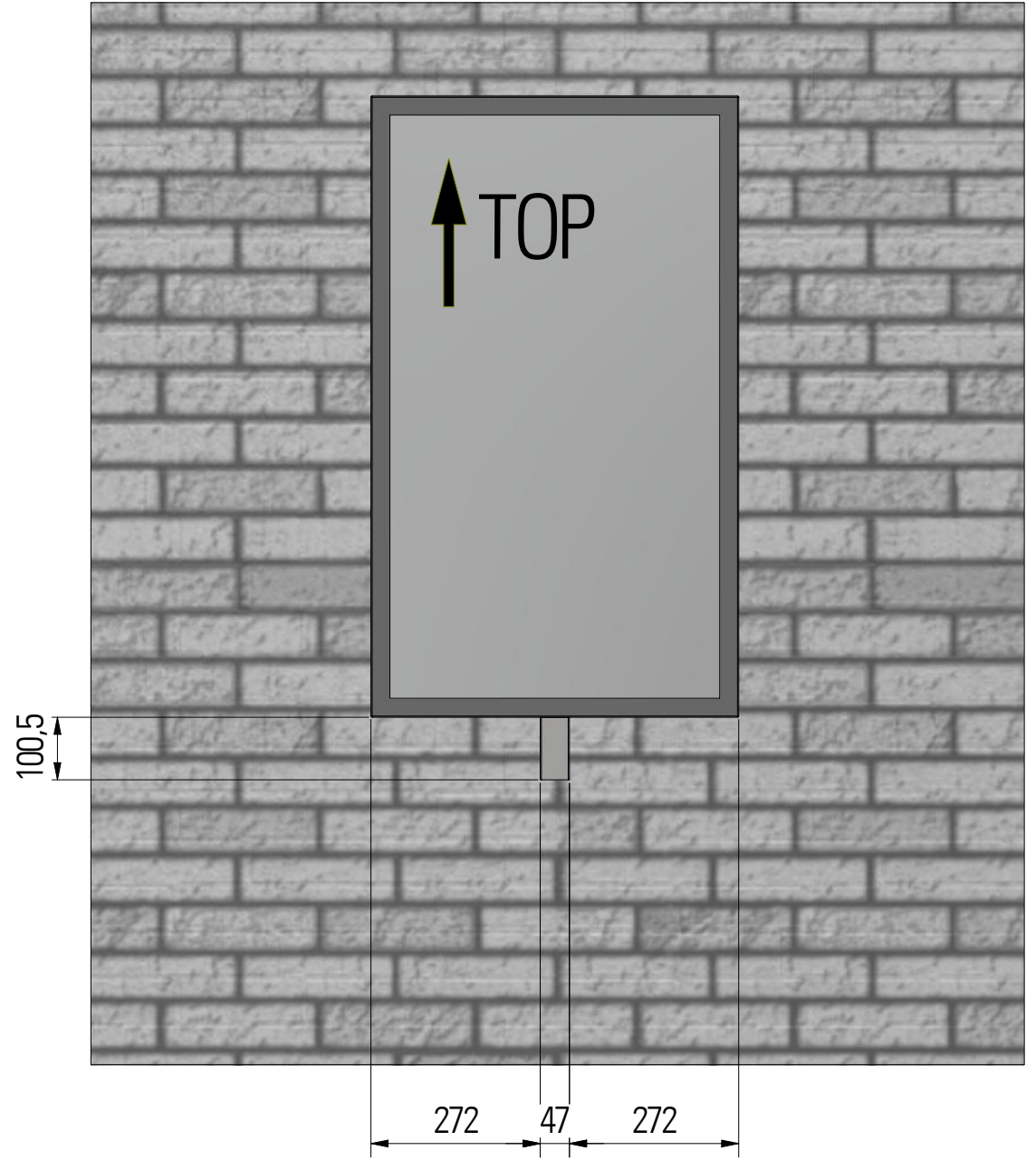

Ansteuerung Control	Bestellnummer Grundmodul ORDER NO. BASIC MODUL	de / EN	Datum DATE	Name NAME	Masseinheit: DIMENSION:	mm	Zeichnungsnummer: DRAWING NO.	BLO-Line 42_R2.0		
IQ Core-i Webposter M3	DS-92-220	Gesichtet DESIGN	16.06.2020	SR	Option: OPTION:	TOUCH	FRONTPLATE	TRUE-FLAT- GLASS	Kabelführung	
IQ Prisma Media ECO VideoPoster IV		Kontrolliert CHECKED			Bestellnr.: ORDER NO.:		DS-92-132		DS-92-108	
					Beschreibung / DESCRIPTION					
					BLO-Line 42 Option Kabelführung					
R2.0	IQ.Atom für Celeron		07.04.2022	SR						
R1.2	Webposter hinzu		05.04.2022	SD						
R1.1	IQ.Celeron hinzu		17.08.2021	SR						
R1.0	Überarbeitung nach Serienüberführung		12.10.2020	SR						
R0.0	Erstausgabe / 1ST ISSUE		16.06.2020	SR						
status STATUS	Änderungen CHANGES		Datum DATE	Name NAME	Projektionsmethode: 1ST ANGLE PROJECTION		Zul. Abw. GENERAL LIMITS	DISTEC <small>A FORTEC GROUP MEMBER</small>		Blatt SHEET
							DIN ISO 2768-cK	<small>Distec GmbH Augsburger Str. 2b 82110 Germering</small>		5
							<small>Tel.: +49 (89) 894363-0</small>		7	A3

Copying of this document and giving to others and the use or communication of the contents thereof are forbidden without express authority. Offenders are liable to the payment of damages. All rights are reserved in the event of the grant of a patent or registration of utility model or design.

Die Weitergabe sowie Vervielfältigung dieser Unterlagen und Mitteilung ihres Inhalts ist nicht gestattet, soweit nicht ausdrücklich zugestanden. Zuwiderhandlungen verpflichten zu Schadenersatz. Alle Rechte für den Fall der Patentverletzung oder GMI-Entragung vorbehalten

LANDSCAPE

PORTRAIT

H-H

F-F

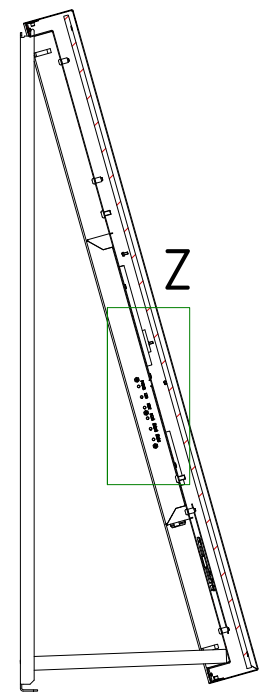
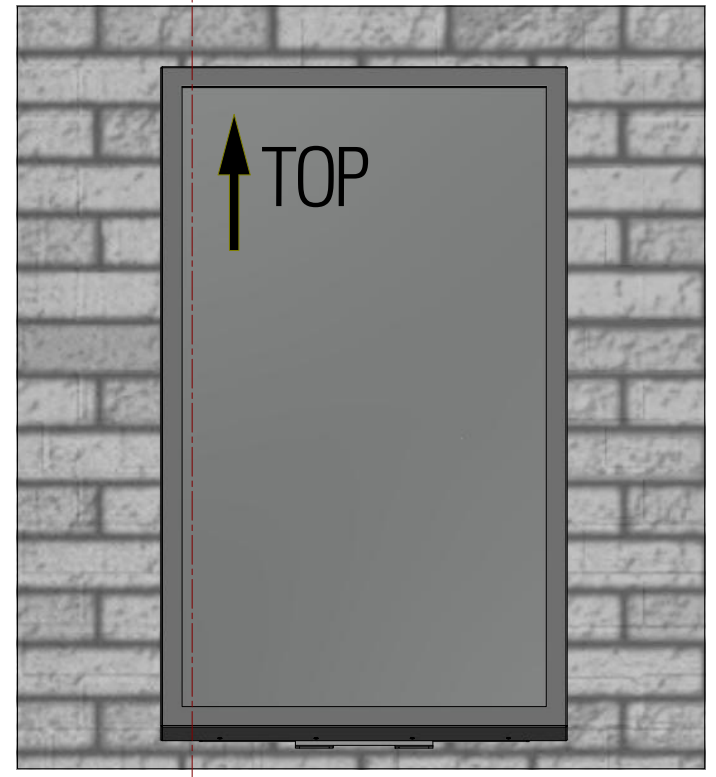
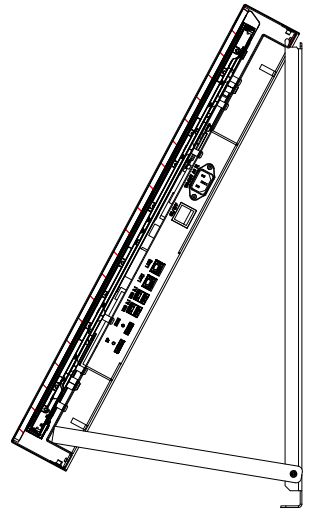

Ansteuerung Control	Bestellnummer Grundmodul ORDER NO. BASIC MODUL	de / EN	Datum DATE	Name NAME	Masseinheit: DIMENSION:	mm	Zeichnungsnummer: DRAWING NO.	BLO-Line 42_R2.0		
IQ Core-i		Gesichtet DESIGN	16.06.2020	SR	Option: OPTION:	TOUCH	FRONTPLATE	TRUE-FLAT- GLASS		
Webposter M3	DS-92-220	Kontrolliert CHECKED			Bestellnr.: ORDER NO.:	DS-92-132				
IQ	DS-92-053	Freigegeben APPROVED			Beschreibung / DESCRIPTION					
Prisma Media ECO	DS-92-059	BLO-Line 42 + Wandhalterung								
VideoPoster IV	DS-92-124									
IoT	DS-92-075									
R2.0	IQ Atom für Celeron		07.04.2022	SR						
R1.2	Webposter hinzu		05.04.2022	SD						
R1.1	IQ Celeron hinzu		17.08.2021	SR						
R1.0	Überarbeitung nach Serienüberführung		12.10.2020	SR						
R0.0	Erstausgabe / 1ST ISSUE		16.06.2020	SR						
status STATUS	Änderungen CHANGES		Datum DATE	Name NAME	Projektionsmethode: 1ST ANGLE PROJECTION	Zul. Abw. GENERAL LIMITS DIN ISO 2768-cK	DISTEC A FORTEC GROUP MEMBER		Blatt SHEET	von OF
									6	7
									A3	
									Distec GmbH Augsburger Str. 2b 82110 Germering Tel.: +49 (89) 894363-0	

Detail "K" Anschlüsse PME + Option Touch

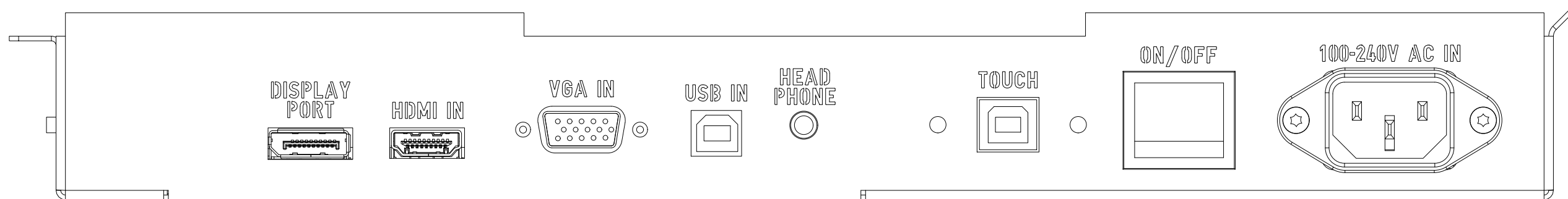

Detail "K" Anschlüsse IoT + Videoposter IV + Webposter M3

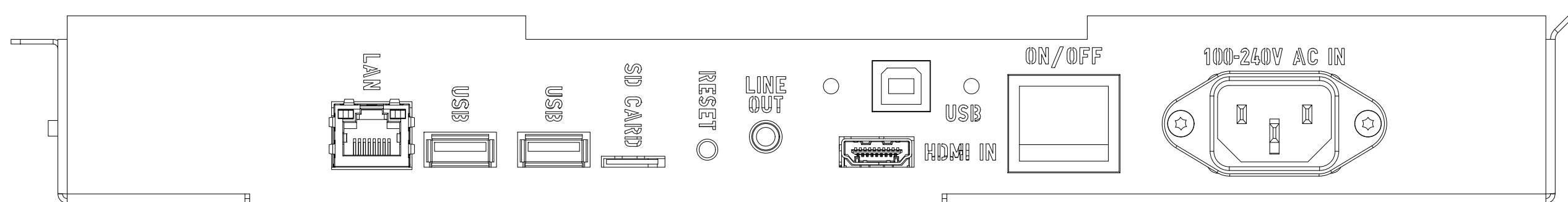

Detail "K" Anschlüsse IQ

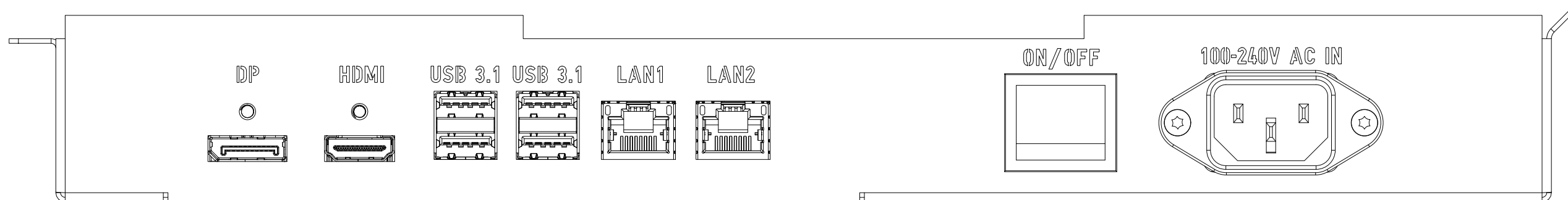

Detail "Z" Anschluss OSD für PME + IoT + Videoposter IV+ Webposter M3

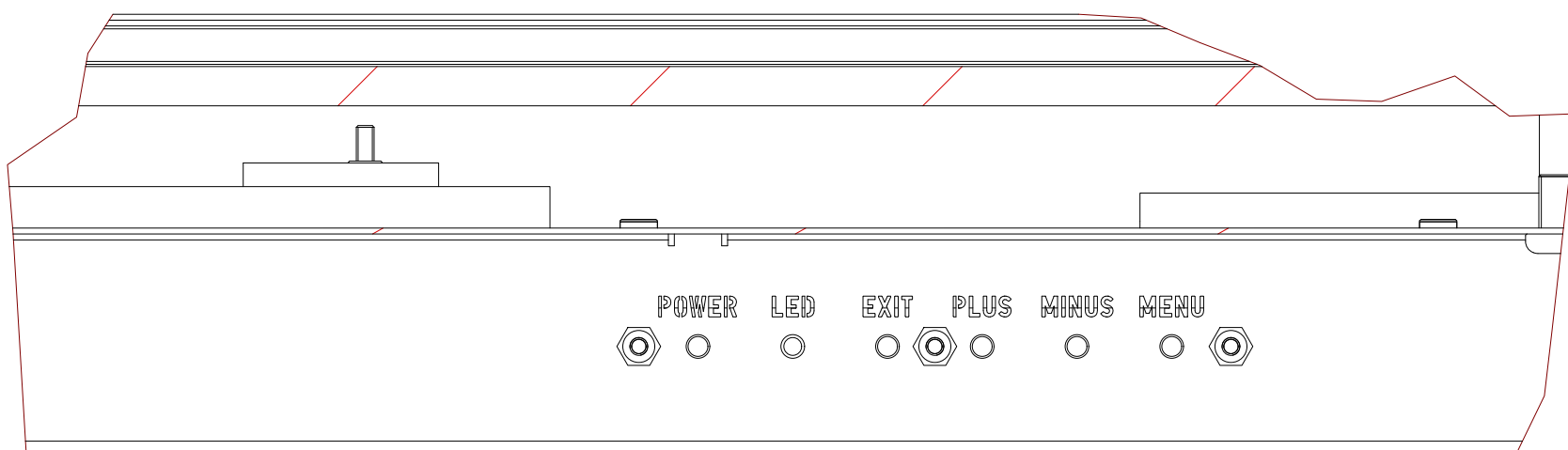

Ansteuerung Control	Bestellnummer Grundmodul ORDER NO. BASIC MODUL	de / EN	Datum DATE	Name NAME	Masseinheit: DIMENSION: mm	Zeichnungsnummer: DRAWING NO. BLO-Line 42_R2.0
IQ Core-i	DS-92-220	Gesichert DESIGN	16.06.2020	SR	Option: TOUCH	FRONTPLATE TRUE-FLAT-GLASS
Webposter M3	DS-92-053	Kontrolliert CHECKED			Bestellnr.: DS-92-132	
IQ	DS-92-059	Freigegeben APPROVED				
Prisma Media ECO	DS-92-124					
Videoposter IV	DS-92-075					
IoT						
Beschreibung / DESCRIPTION BLO-Line 42 Anschlußblenden						
R2.0	IQ Atom für Celeron		07.04.2022	SR		
R1.2	Webposter hinzu		05.04.2022	SD		
R1.1	IQ Celeron hinzu		17.08.2021	SR		
R1.0	Überarbeitung nach Serienüberführung		12.10.2020	SR		
R0.0	Erstausgabe / 1ST ISSUE		16.06.2020	SR		
status STATUS	Änderungen CHANGES		Datum DATE	Name NAME	Projektionsmethode: 1ST ANGLE PROJECTION	Zul. Abw. GENERAL LIMITS DIN ISO 2768-cK
						Distec GmbH, Augsburg Str. 2b, 82110 Germering, Tel.: +49 (89) 894363-0
						Blatt SHEET 7 von OF 7
						A3

Copying of this document and giving to others and the use or communication of the contents thereof are forbidden without express authority. Offenders are liable to the payment of damages. All rights are reserved in the event of the grant of a patent or registration of utility model or design.

Die Weitergabe sowie Vervielfältigung dieser Unterlagen und Mitteilung ihres Inhalts ist nicht gestattet, soweit nicht ausdrücklich zugestanden. Zuwiderhandlungen verpflichten zu Schadenersatz. Alle Rechte für den Fall der Patentverletzung oder GM-Eintragung vorbehalten.